



# קטלוג מערכות אחסנה

**הארגז**  
קבוצת הארגז | 1932 בע"מ



מערכות אחסנה | קירור | תצוגה

**הארגז מערכות אחסנה, קירור ותצוגה - 100% פתרון**



## קבוצת הארגז

מן הותיקות בתעשייה בישראל, כוללת מפעלים העוסקים בייצור מערכות אחסנה, קירור ותצוגה, תכנון וייצור אוטובוסים, ייצור מבנים תעשייתיים ויבילים, ייצור מערכות זיווד מתקדמות לתעשיית ההיי-טק, פיתוח וייצור פתרונות אלקטרוניים לשוק הרכב, בדגש על וסתי מתח וגשרי דיודות, וייצור חוטי ליפוף לתעשייה האלקטרו מכאנית.

**מפעל הארגז מערכות אחסנה, קירור ותצוגה הינו הספק הגדול בישראל של פתרונות כוללים למערכות אחסנה, תצוגה וקירור - המפעל מתמחה ב:**

- תכנון וייצור מערכות אחסון לעומסים בינוניים וכבדים.
- תכנון וייצור והקמה של מחסן נתמך אצטבאות.
- תכנון וייצור מערכות תצוגה ומידוף לרשתות שיווק ולחנויות.
- תכנון וייצור שולחנות קופה במגוון דגמים, מידות וצבעים למרכולים.
- תכנון וייצור מקררי תצוגה ומערכות אנרגיה לרשתות המזון.
- אספקת שירותי צביעה הכוללים ניקוי, שטיפה וצביעה באבקה אלקטרוסטטית.

**יתרונות וייחודיות החברה בולטים במספר תחומים עיקריים:**

**המוצר** - מגוון המוצרים הרחב, מאפשר לתת ללקוח 100% של פתרונות אחסון ותצוגה תחת קורת גג אחת בשיטת ה- ONE STOP SHOP, כל מוצרי החברה מיוצרים באיכות הגבוהה ביותר ובטכנולוגיות החדשניות בתעשייה.

**השירות** - החברה מתכננת ומספקת פתרונות ייחודיים, תפורים 100% לפי צורכי הלקוח TAILOR MADE (כולל מידות ייחודיות שאינן מקובלות בחברות אחרות), ומלווה את התהליך משלב הייצור ועד להתקנה והמסירה ללקוח.

**האיכות** - האיכות הגבוהה של המוצרים מובטחת החל משלב התכנון ההנדסי המתבצע ברמה גבוהה, והמשך בתהליך בקרת האיכות הקפדני לאורך כל שלבי הייצור וההתקנה.

למוצרי החברה אישור קונסטרוקטור, הם עומדים בדרישות לרעידות אדמה ונמצאים בפיקוח מכון התקנים, המפעל מוסמך לתקן ISO 9001:2000

**המוניטין** - חברת הארגז מערכות אחסנה, קירור ותצוגה הינה חלק מקבוצת הארגז אשר הוקמה בשנת 1932, החברה מונה שישה מפעלי תעשייה המובילים בתחומם ובעלי תרומה משמעותית לתנופת הבנייה, התעשייה והפיתוח של מדינת ישראל.





## מוצרי החברה כוללים:

### ■ מערכות אחסון לעומסים בינוניים וכבדים

מתקני אחסנה לעומסים בינוניים וכבדים לפי אישור תו תקן ישראלי מפמ"כ 51, היתר מס' 7582. מ- 500 ק"ג ועד 4,500 ק"ג - מפולג לזוג קורות. עומס למסגרת עד 24,000 ק"ג.

גובה עד 20 מטר, מיוצרים בטכנולוגיית ערגול.

### ■ מתקני אחסנה לעומסים קלים, "אקרוקל"

מ- 270 ק"ג ועד 540 ק"ג - מפולג לזוג קורות. עומס למסגרת 4,000 ק"ג.

גובה עד 8 מטר, מיוצרים בטכנולוגיית ערגול.

### ■ גלריות לפי מפרט לקוח או תכנון הארגון

רצפת עץ או מתכת.

### ■ מערכות תצוגה לרשתות שיווק, לחנויות ולספריות

שולחנות קופה לרשתות שיווק

גונדולות לתצוגה ואחסון מוצרים

טרמינלים

מדפי תצוגה מיוחדים לפי דרישה



## למפעל מתקן צביעה אוטומטי בשליטת מחשב - בצבע אפוקסי / פוליאסטר.

המתקן מן המתקדמים בישראל, תהליך הצביעה כולל טיפול מקדים במנהרת שטיפה בחומר פוספטי למניעת חלודה, צביעה באבקה אלקטרוסטטית וייבוש בתנור קלייה.

תהליך הצביעה יסודי ומאפשר לשמור על איכות הצבע לאורך שנים רבות.

שרותי הצביעה מיועדים למוצרי המפעל וללקוחות פרטיים ומתבצעים במועדי אספקה קצרים ובאיכות ללא פשרות.

## לקוחות החברה

רשתות המזון (שופר-סל, קו אופ, ויקטורי, כמעט חינם).

חברות מזון (אוסם, ויליפוד, טרה, תנובה, עלית).

חברות רכב (דלק, צ'מפיון מוטורס, וומי).

המפעל הינו ספק מורשה של מנה"ר והתעשיות הביטחוניות (תעשייה צבאית, תעשייה אווירית, צה"ל).

לקוחות נוספים - בנק הפועלים, חוגלה, אמפא, פלסאון, הסוכנות היהודית, משרד החוץ,

פז ודור אלון - חנויות נוחות, קוקה קולה, תשתית - תעבורה, UPS, ארכיב 2000 - ממון, טבע, דיפלומט,

טמבור, צח - שרפון.

## קבוצת הארגז מונה 6 מפעלים

הארגז תחבורה | הארגז תעשיות מבנים | הארגז מערכות אחסנה, קירור ותצוגה | הארגז טכנופח תעשיות מתכת | שלהב אגש"ח | תדיטל

## מערכת אחסנה כבדה בסיסית

מערכת מודולארית בעלת שלושה רכיבים בסיסיים: מסגרות אנכיות, קורות אופקיות וסיפוני פח בהתאם לצורך ולדרישה.

המערכת מיועדת לאחסנת משטחים ומוצרים נוספים בעלי עומס גבוה מעל 1,000 ק"ג. המערכת מסופקת במגוון מידות ומותאמת לסוגי עומסים שונים בהתאם לתכנון ההנדסי וצרכי הלקוח.

### יתרונותיה הבולטים של המערכת:

מאפשרת נגישות גבוהה למוצרים המאוחסנים על גבי המידוף. סוג אחסנה זה מאפשר ניהול המלאי בשיטת FIFO.

ניתן לשלב במערכת מדפי זרימה על גבי גלילים, FLOW RACK, עגלות PUSH BACK.



## קורה נבדה



קורה לעומסים כבדים

1015	1215	1220	1420	1620	סוג פרופיל
עומס מפולג לזוג קורות (ק"ג), לפי אורך פרופיל					אורך הפרופיל
4500					900
4250					1200
3750	4500				1400
3250	4000	4500			1500
2750	3750	4500			1800
2500	3250	4250			1900
2500	3250	4250	4500		2000
2250	3000	4000	4500		2100
2250	3000	4000	4500		2200
2250	2750	3750	4500		2300
2000	2750	3500	4500	4500	2400
1750	2250	3000	3750	4500	2700
1500	2000	2750	3250	4000	3000
1500	1750	2250	3000	3500	3300
1250	1500	2000	2500	3250	3500
1000	1250	1750	2250	2750	4000

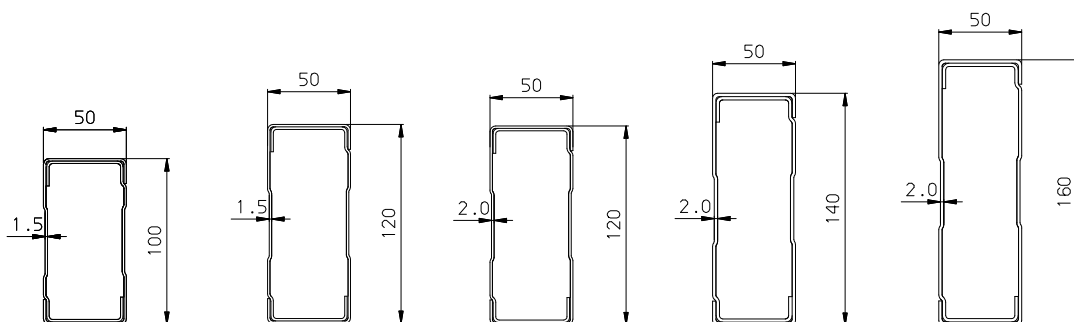

חתכי קורות  
סטנדרטיות  
בהתאמה  
לטבלת  
העומסים

## מסגרת כבדה

המסגרת הכבדה מיוצרת מחמישה סוגי פרופילים: שלושה סוגי עמודים בודדים ושני סוגי עמודים כפולים, בעובי 2 מ"מ או 2.5 מ"מ. סוג הפרופיל תלוי בעומס האנכי המופעל על המערכת.

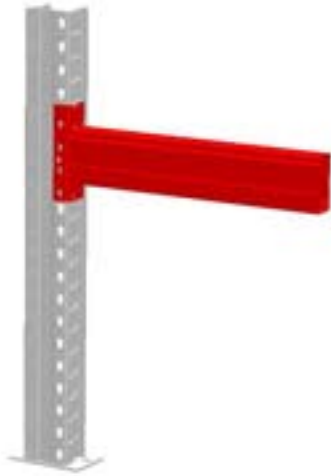

חיבור קורה לעמוד

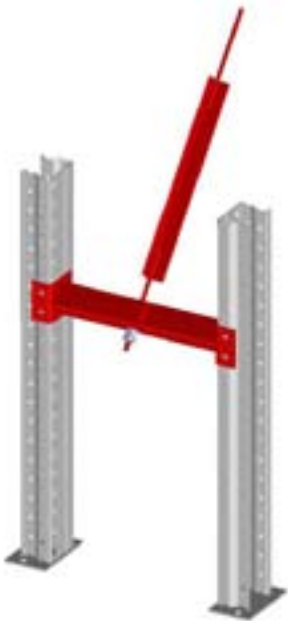

חיבור קושרת לעמוד ולמותחן



מסגרת כבדה

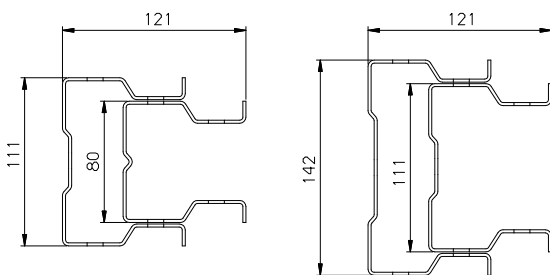

חתך עמוד כפול

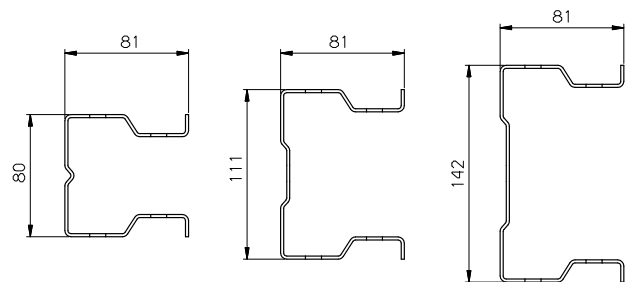

חתך עמוד בודד

## סיפונים



סיפון שקוע



סיפון רוכב

### סיפונים - מידות ועומסים (ק"ג)

סיפון שקוע - רוחב 200 (מ"מ)		סיפון רוכב - רוחב 200 (מ"מ)				אורך (מ"מ)
עובי - 1 מ"מ	עובי - 1.5 מ"מ	עובי - 0.9 מ"מ	עובי - 1.25 מ"מ	עובי - 1.5 מ"מ	עובי - 2 מ"מ	
140	228	140	193	228	299	600
117	190	117	161	190	249	700
105	163	100	138	163	213	800
92	143	88	121	143	187	900
83	127	78	108	127	166	1000
75	114	70	96	114	149	1100
68	104	64	88	104	136	1200





## מערכת אחסנה "דרייב אין"

מערכת אחסנה המנצלת את שטח האחסון באופן מיטבי. המלגזות נכנסות לתוך מעברים פנימיים כאשר המשטח מוגבה מעל המפלס בו הוא מונח. השיטה מומלצת במקרים בהם עלות שטח האחסנה יקרה וקיימת דרישה לאחסון מספר רב של משטחים.

### מאפייני השיטה:

1. ניצול נפח מיטבי
2. המערכת מיועדת למוצרים בעלי "חיי מדף" ארוכים
3. לא קיימת גישה ישירה לכל משטח
4. תפעול בשיטת LIFO
5. שילוב של אחסון וליקוט אינו אפשרי
6. ניתן לשלב מערכת שינוע משטחים מסוג RADIO SHUTTLE

### אביזרים - מערכת אחסנה "דרייב אין"

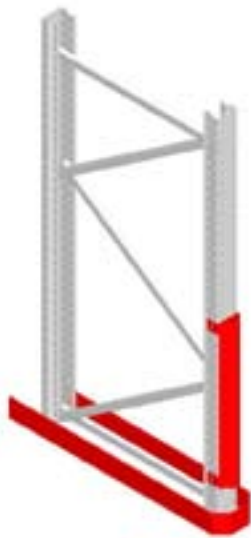

מגן עמוד ומסילת ניתוב

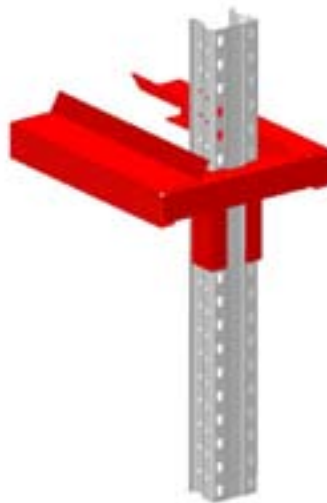

זרוע דו צדדית מורכבת על עמוד + קורת מטען

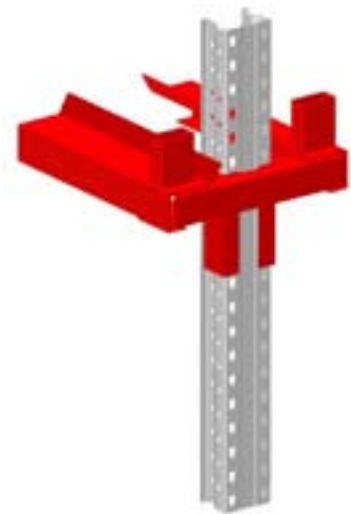

מעצור אחורי על גבי קורת מטען



## מערכת "אקרוקל" לעומסים קלים

מערכת האחסנה הקלה מיועדת לאחסנת פריטים קלים (עד 400 ק"ג למפלס). המערכת מתפקדת כיחידה עצמאית או בשילוב עם צורות אחסנה אחרות, כמו אחסנה כבדה, מדפי תצוגה.

קיימות שתי סוגי מערכות אחסנה קלות: מערכת המבוססת על מסגרות אנכיות, קורות אופקיות וסיפונים. מערכת המבוססת על מסגרות אנכיות ומדפי ווריץ.

### השיקולים בבחירת המערכת:

- עומס נדרש
- רוחב המפלס הדרוש
- סוג המטען
- שיקולים תפעוליים של הלקוח

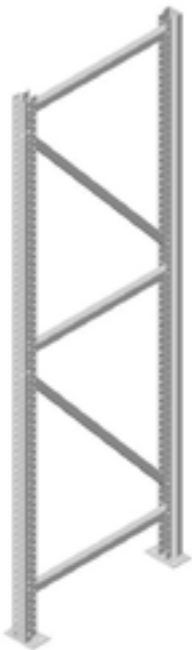

מסגרת אנכית - מערכת אקרוקל

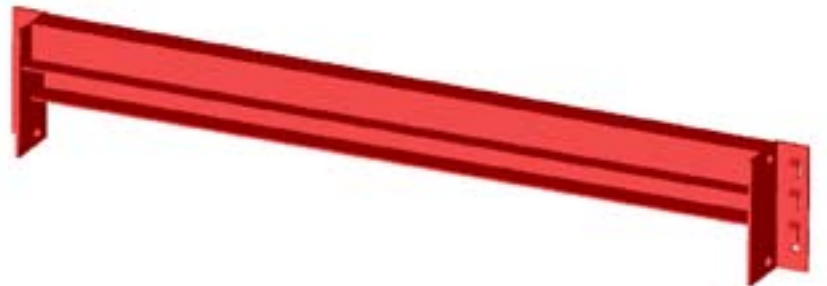

קורה

### קורות אקרוקל - מידות ועומסים

עומס מפולג לזוג קורות (ק"ג), לפי אורך פרופיל								סוג פרופיל
2200	2000	1800	1600	1400	1200	1000	800	אורך (מ"מ)
עובי-2.5 מ"מ			עובי-2 מ"מ					גובה (מ"מ)
			400	400	400	400	50	
300	350	350	350					60

# MIDDLE & LIGHT DUTY SHELVING



## מדפי ווריץ - מידות ועומסים

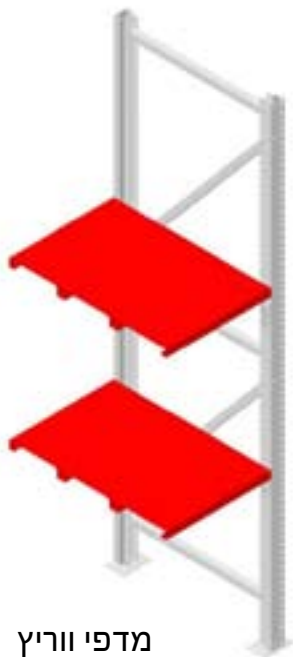

מדפי ווריץ

מדפי ווריץ						רוחב (מ"מ)
אורך המדף (מ"מ)						
1600	1400	1200	1050	1000	800	
את כל המדפים ניתן לספק בעומסים של: 100 ק"ג, 150 ק"ג ו-200 ק"ג						400
						500
						600
						700
						800
						900
						1000



## גלריה

שיטת אחסון בגלריות מודולריות מאפשרת ניצול כל גובה המחסן לצורך אחסנת פריטים קטנים ובינוניים בליקוט ידני, ללא שימוש במלגזות במעברים. הגלריה נתמכת על גבי אצטבאות האחסון באופן המאפשר אחסון ידני או בניית משרדים ו/או הקמת שטחי תפעול במפלסים העליונים.



**עומסים לאחסנה בגלריה (ק"ג/מ"ר):**  
1000, 750, 500, 300.



**גבהים סטנדרטיים (ס"מ):**  
450, 400, 350, 300, 260.





**ציפוי משטח הגלריה:**  
עץ, פח מרוג, רשת.

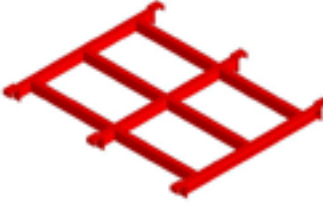

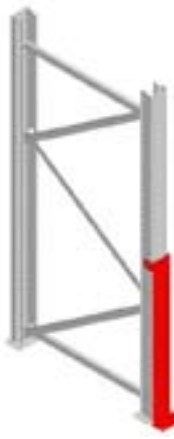



אקרוקל	גלריה	דרייב אין	כבדה	נתונים טכניים	תיאור	אביזר
•	•		•	רוחב - 200 מ"מ. אורך- בהתאם לעומק המסגרת	סיפון רוכב	
•	•		•	רוחב - 200 מ"מ. אורך- בהתאם לעומק המסגרת	סיפון שקוע	

אקרוקל	גלריה	דרייב אין	כבדה	נתונים טכניים	תיאור	אביזר
	•		•	ראה עמ' 5	קורה עם זווית	
			•	בהתאם לנתוני המפלס	תומך משטח עכביש	
	•		•	אורך התומך בהתאם לעומק המסגרת	תומך משטח ישר	
	•	•	•	גובה - 975 מ"מ	מגן עמוד מיועד להגן על העמוד מפני פגיעות מלגזה וכד'	

אקרוקל	גלריה	דרייב אין	כבדה	נתונים טכניים	תיאור	אביזר
	•		•	גובה - 300 מ"מ	מגן פינה מיועד להגן על העמוד מפני פגיעות מלגזה וכד'	
•	•	•	•	אורך המגן בהתאם לרוחב טור האחסנה	מגן שורה	
			•		קורת יציבות	
			•		קורת מעצור אחורית	



# ACCESSORIES

אקרוקל	גלריה	דרייב אין	כבדה	נתונים טכניים	תיאור	אביזר
•	•	•	•	בהתאם למרחק בין שתי מסגרות בטור האחסנה	קושרת גב אל גב (גא"ג)	
•	•		•	בהתאם למרחק בין המסגרת בטור האחסנה לקיר	קושרת גב אל קיר	
•		•	•	בהתאם לעומק המסגרת	בסיס משותף למסגרת	



## ערכי המפעל

החברה פועלת להיות המובילה בישראל בתחומי אחסנה, קירור ותצוגה, ביכולתה לספק ללקוחות את כל מגוון הפתרונות הנדרשים בתחומים אלו. המפעל מקפיד לספק מוצרים איכותיים, ברמת גימור גבוהה, תוך עמידה במועדי האספקה ולשביעות רצונו של הלקוח.

הארגז מערכות אחסנה מתאפיין בגמישות בתכנון, בייצור, בשרות ובהתקנה של מערכות מושלמות. החברה מטפחת ומיישמת שיטות ייצור ושימוש בטכנולוגיות חדשות על מנת לייעל את תהליכי הייצור ולצמצם עלויות תוך הקפדה על איכות הביצוע. המפעל מעודד מצוינות עובדים ומעורבות אישית.



הנהלת החברה והעובדים רואים את "הלקוח במרכז" ומייחסים חשיבות רבה לצורך לספק מוצרים איכותיים וחדשניים בלוחות זמנים קצרים בהתאם לצרכים השונים והמגוונים של הלקוחות.



היתר תו תקן למתקני אחסנה לעומסים בינוניים וכבדים



תקן איכות ת"י ISO9001:2000



אמנת השירות



פרס יוספטל - 5 מגיני בטיחות





# אחסנה כבדה | דרייב אין | אקרוקל | גלריה | אביזרים



אימפקט

**הארגז**  
קבוצת הארגז | 1932 בע"מ



מערכות אחסנה | קירור | תצוגה

הארגז מערכות אחסנה, קירור ותצוגה אזור התעשייה ב' רמלה, ת.ד. 2074 מיקוד 72000 | **הארגז ברשת:** [www.haargaz.co.il](http://www.haargaz.co.il) | **מפעל:** טל. 08-9182370 | **קו הצבע:** טל. 08-9182512, פקס. 08-9182394 | **מכירות:** טל. 08-9182313, פקס. 08-9182366, [yaell@haargaz.co.il](mailto:yaell@haargaz.co.il)